MANUAL DE ARMADO

BODEGA BODT-101



PREPARACIÓN DEL LUGAR

Nivele la superficie del suelo



Recomendación: si el terreno está a desnivel, construya una base de madera o de cemento a modo de cimiento.

Opciones:

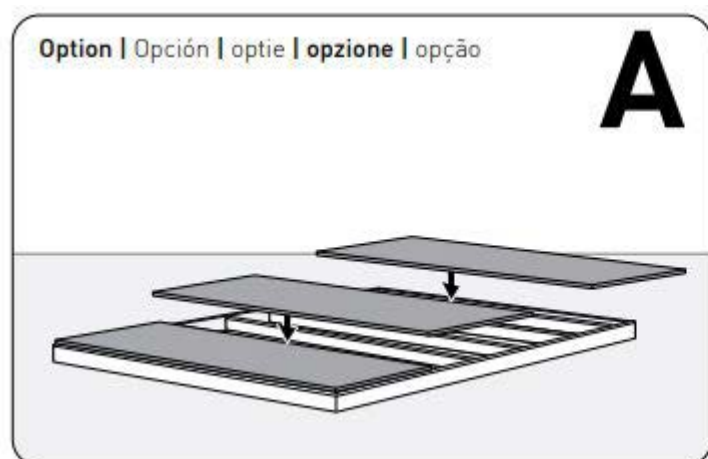

ASEGURAR EL COBERTIZO A UN CIMIENTO

Fije el cobertizo a los cimientos perforando agujeros en el suelo del cobertizo y atorníllelo a los cimientos utilizando los tornillos adecuados (los tornillos no están incluidos).

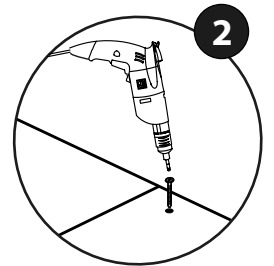
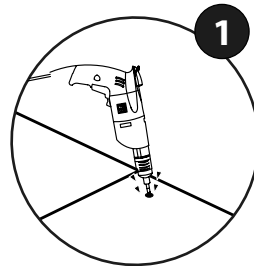
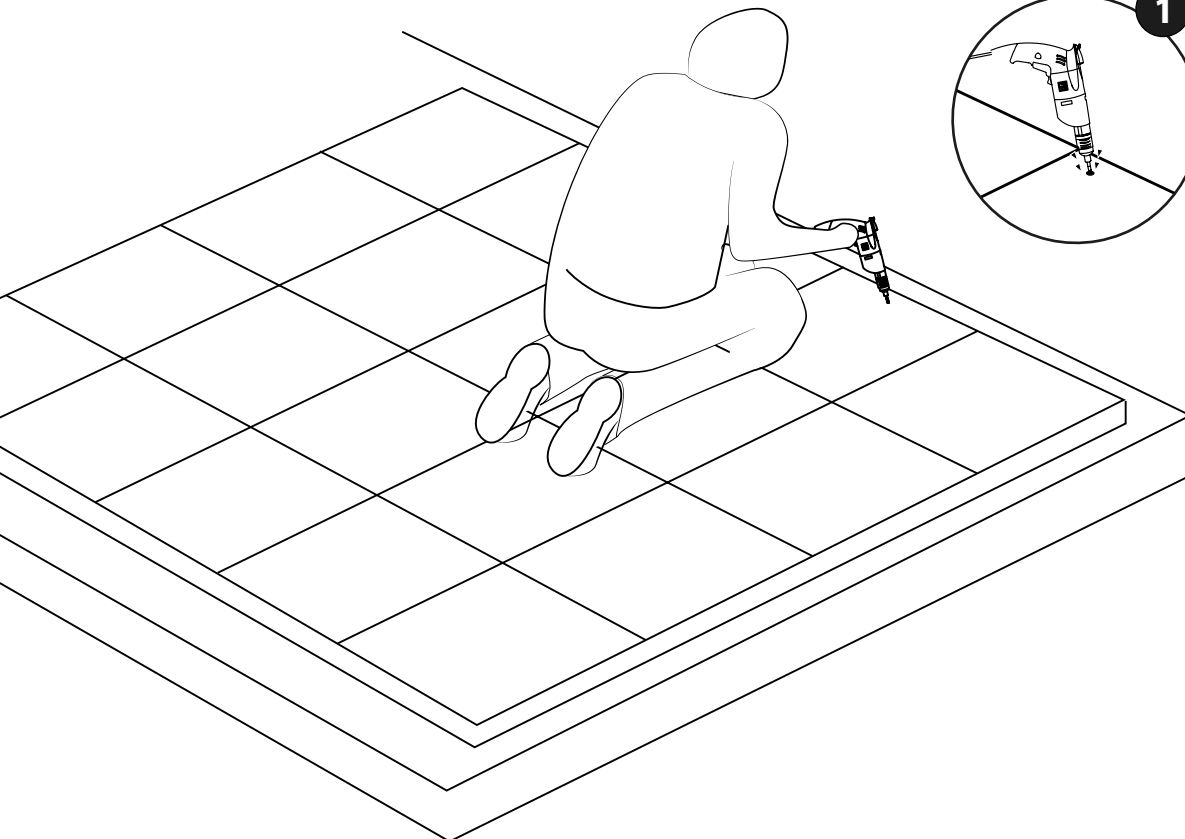
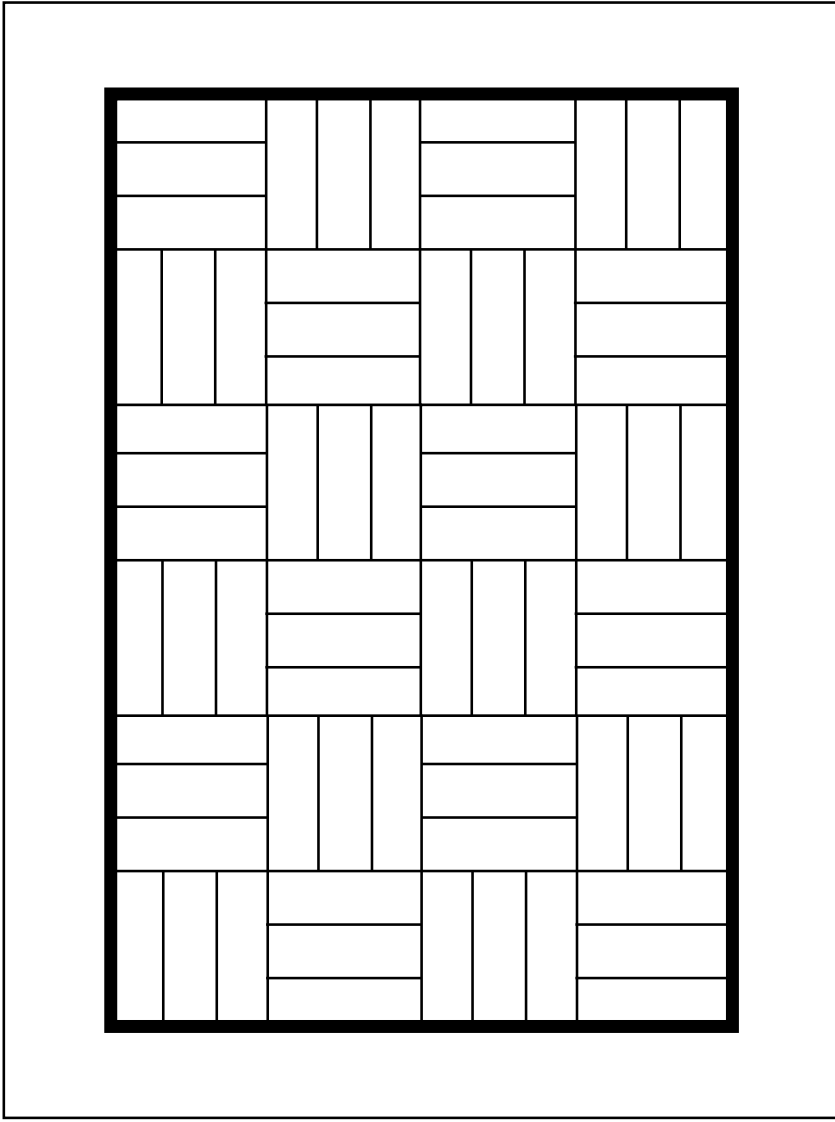

BODEGA BODT-101

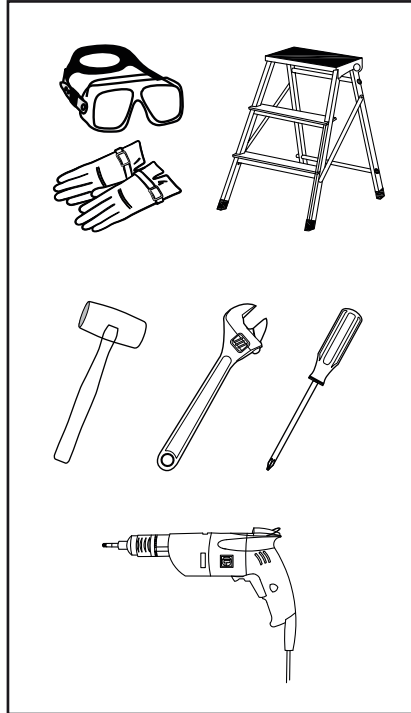
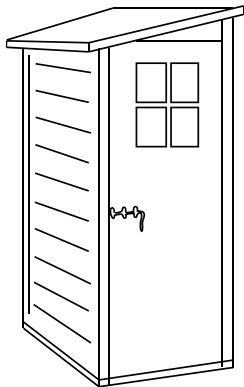
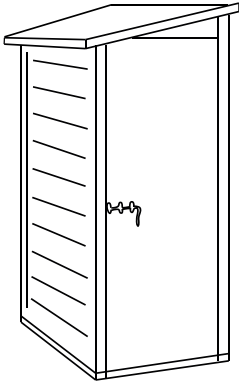

4.8x25 30 x	4.8x13 6 x	M5x12 2 x
M4x30 20 x	RG 8 x	R4x16 20 x
TPd 20 x	M5f 2 x	M4 20 x

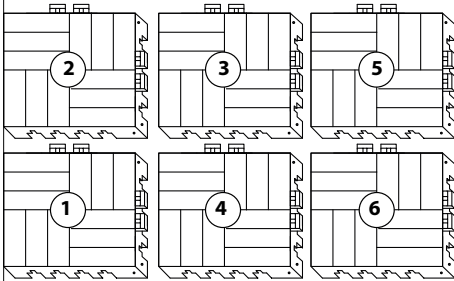

PAV

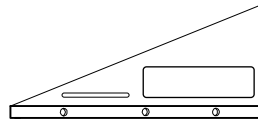

Tan

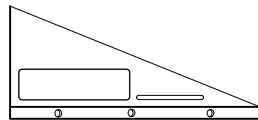

Tpo

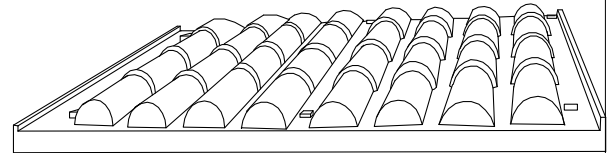

Tet

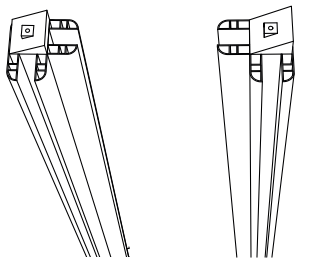

Asx

Adx

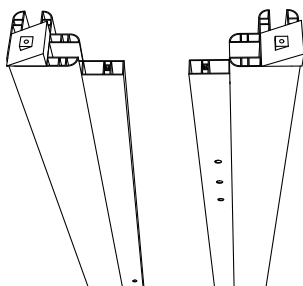

A-Bsx

A-Cdx

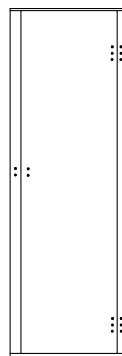

Pdx
Tuscany

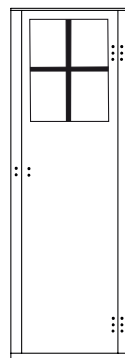

Pdx
Tuscany Evo

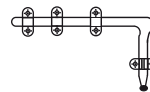

KKK

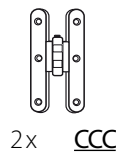

2x CCC

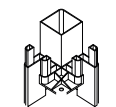

4x RpA

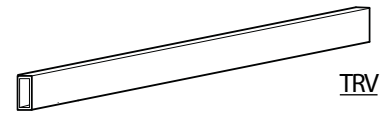

TRV

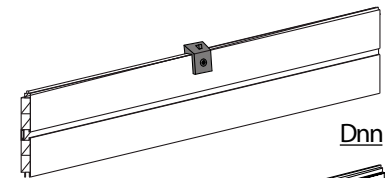

Dnn

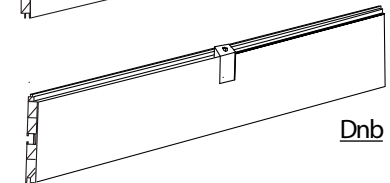

Dnb

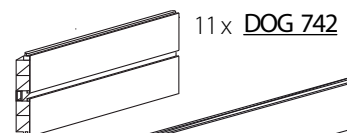

11x DOG 742

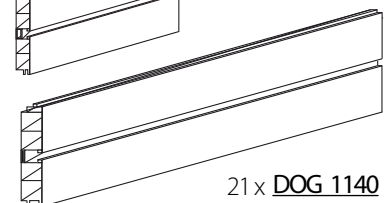

21x DOG 1140

1. ARMADO DEL PISO |

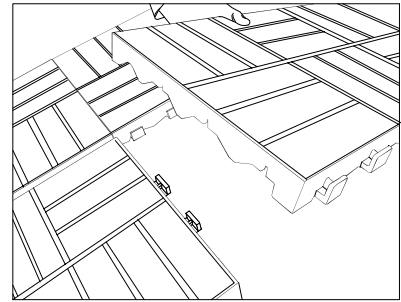
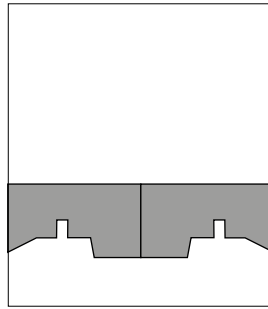
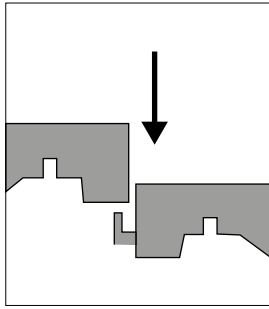
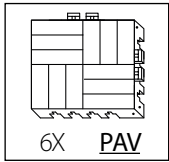

2.

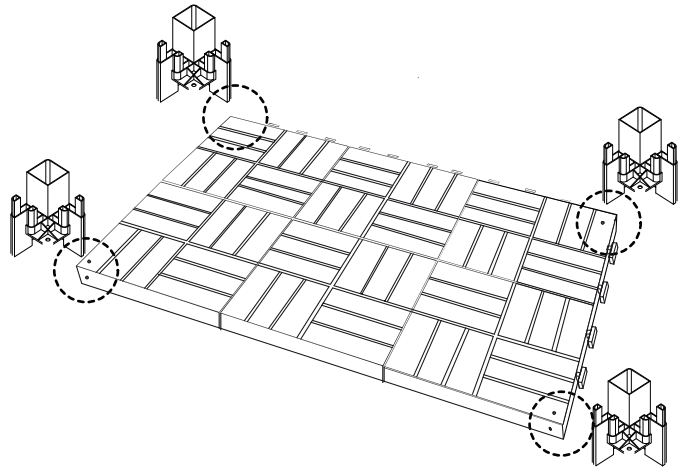
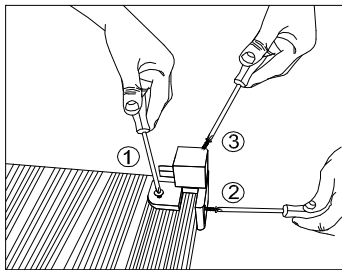
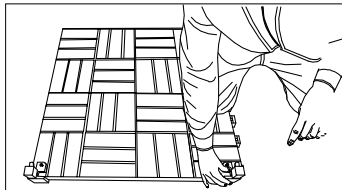
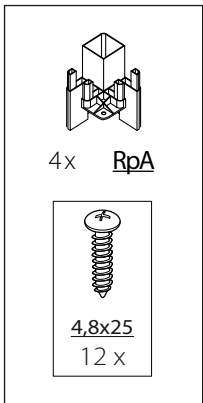

3. ARMADO DE PAREDES |

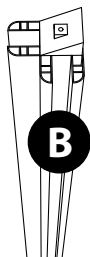
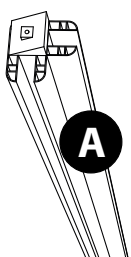
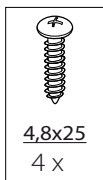

Asx

Adx

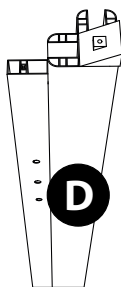
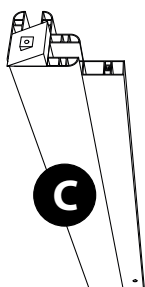

A-Bsx

A-Cdx

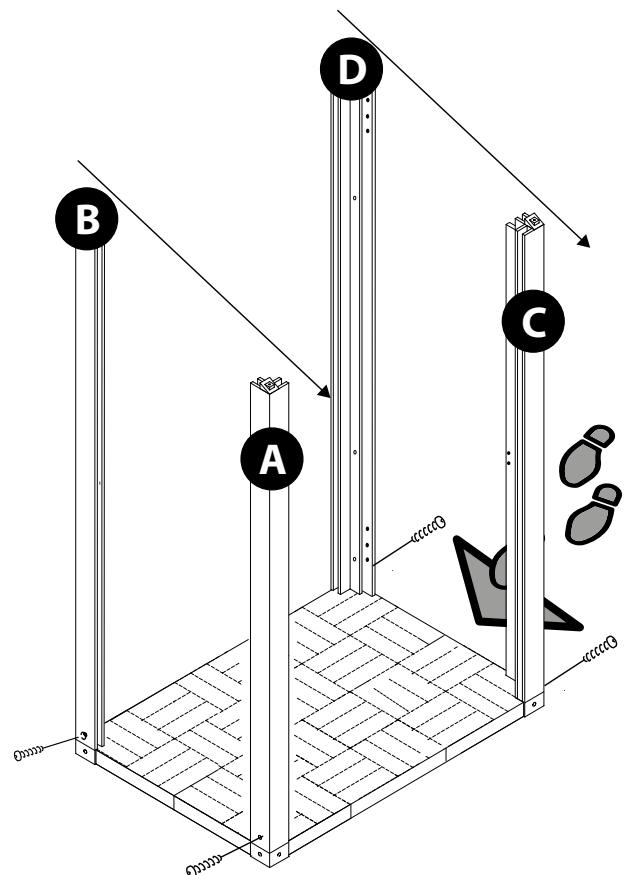
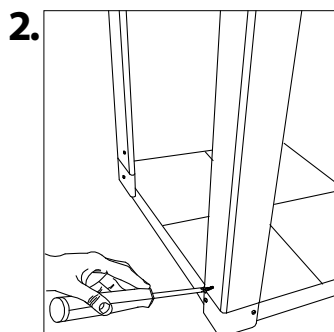
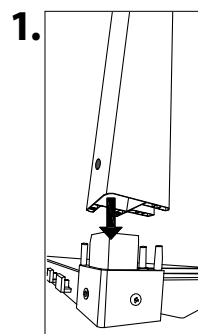

4.

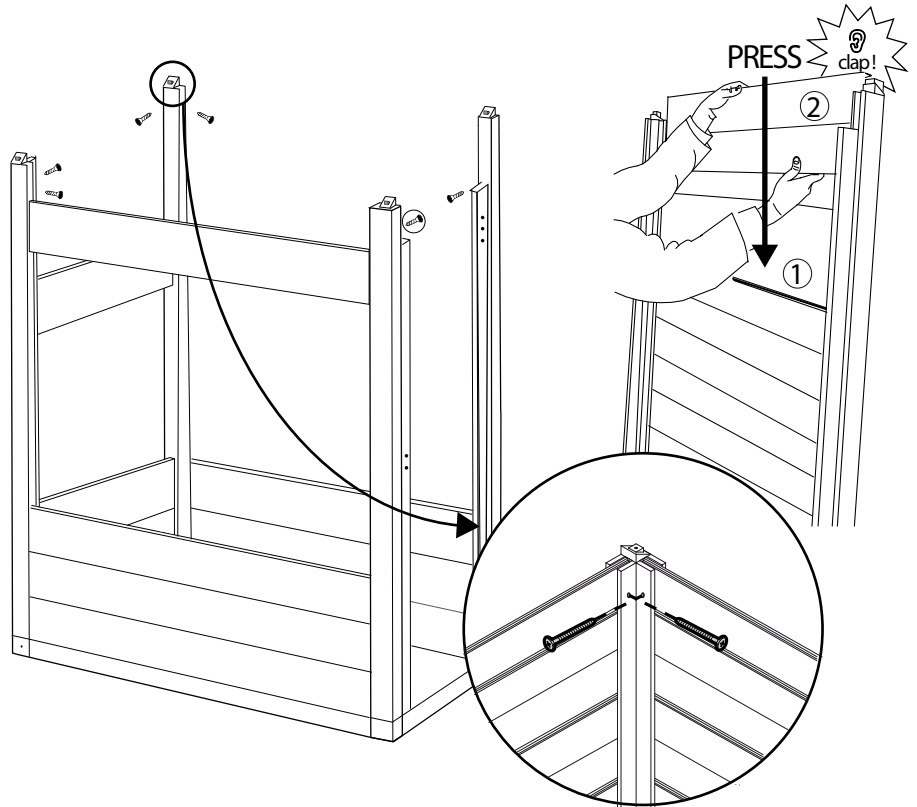
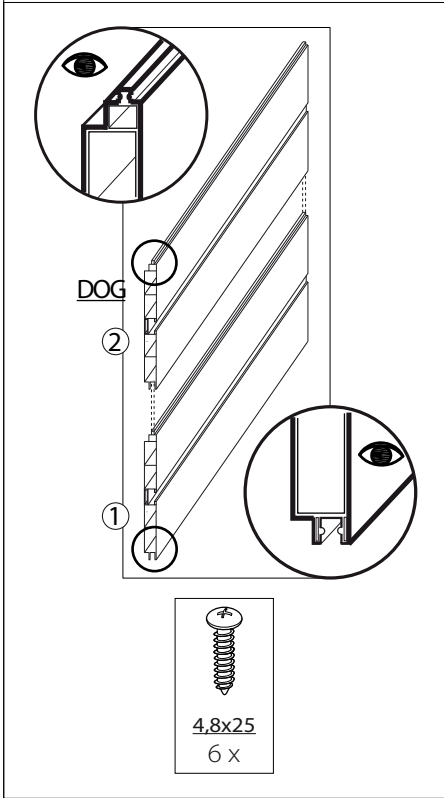

5.

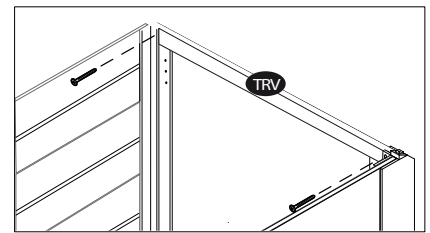
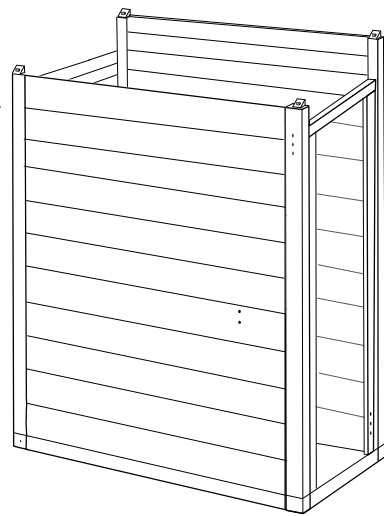
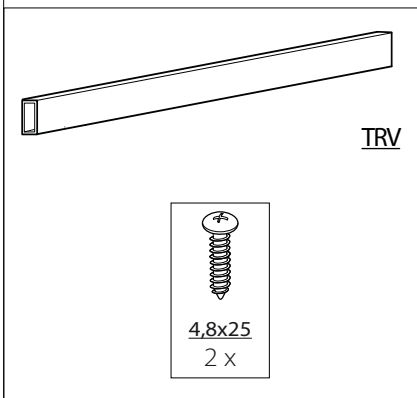

6.

ARMADO DEL TECHO |

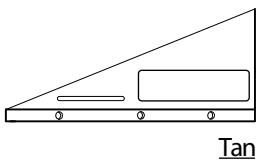



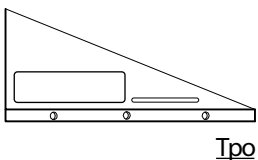
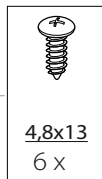

Tan

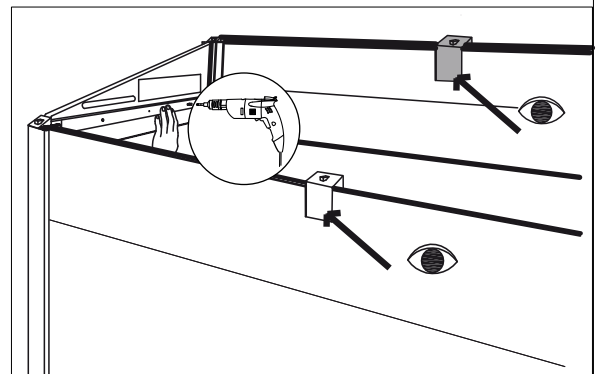
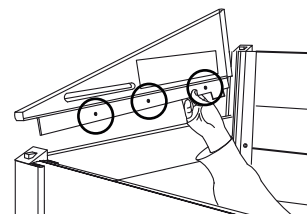
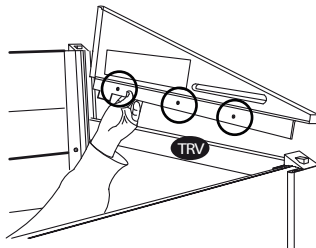

Tipo

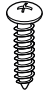
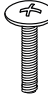

7.

	
4.8x25 6 x	M5x12 2 x
	
RG 6 x	RG 2 x
	
	M5f 2 x





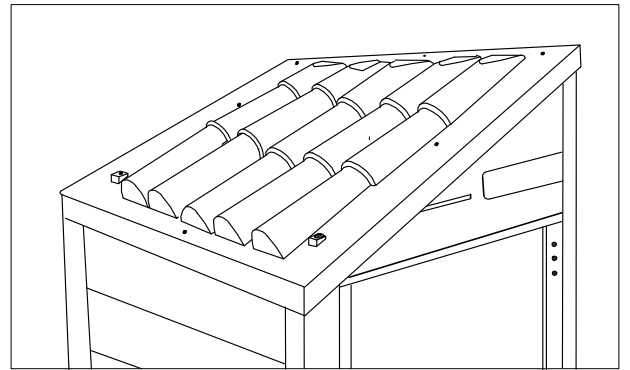
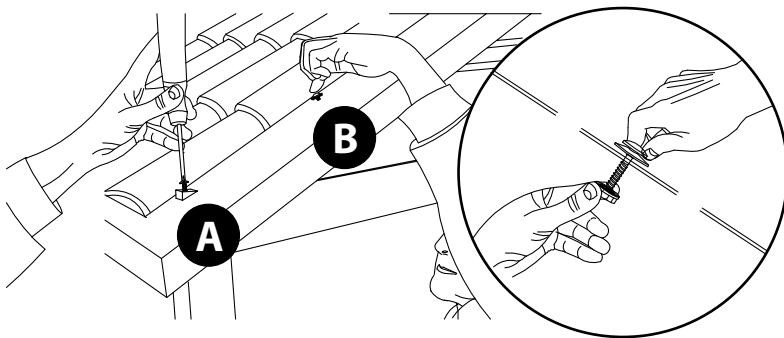
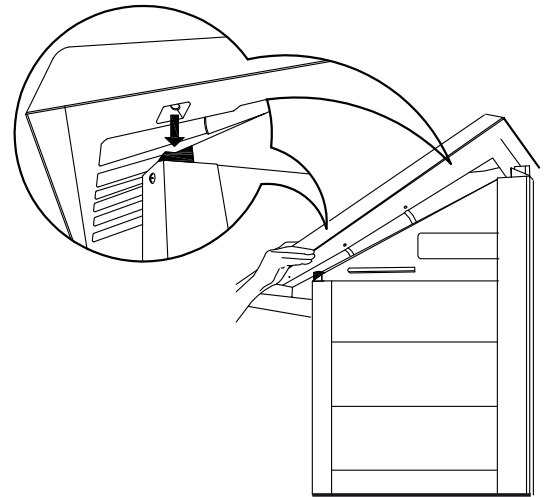
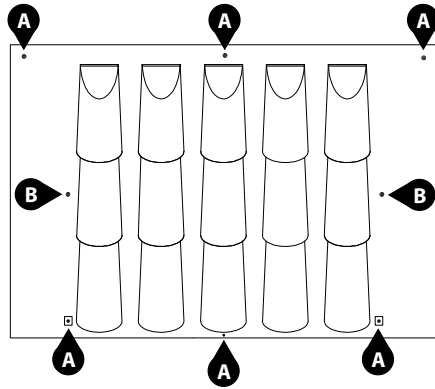



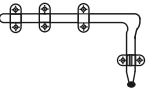

A

B



8.

ARMADO DE LA PUERTA |

	
	
M4x30 8 x	M4x30 12 x
	
R4x16 8 x	R4x16 12 x
	
M4 8 x	M4 12 x
	
TPd 8 x	TPd 12 x

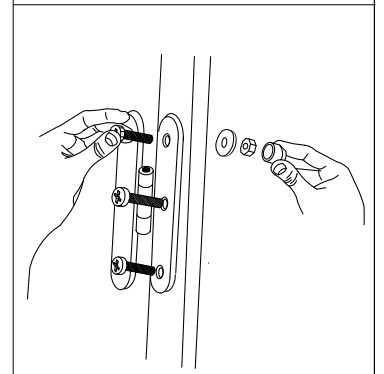
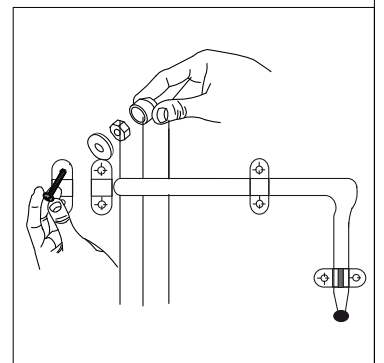
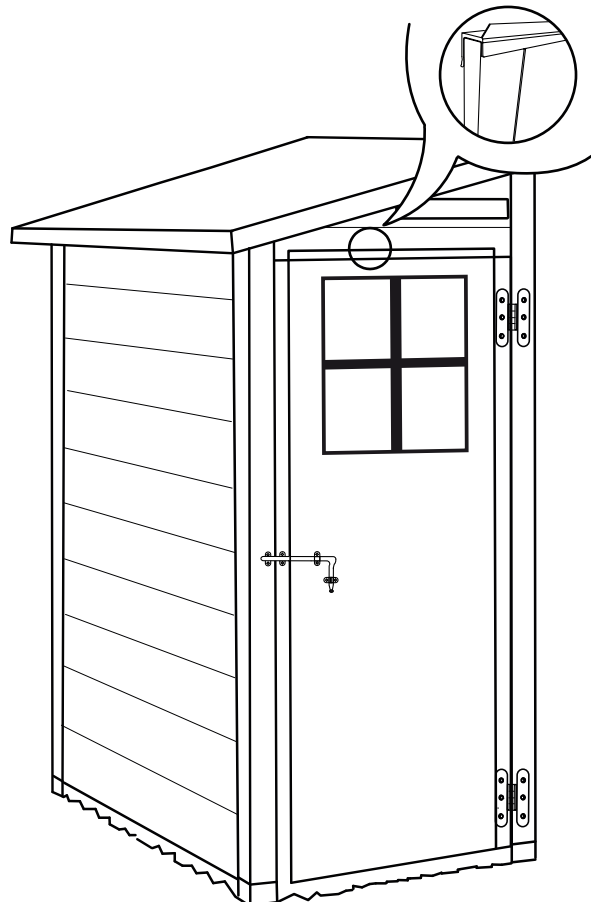



MANTENIMIENTO |

- La bodega no necesita mantenimiento. Tampoco hay que pintarla ni barnizarla.

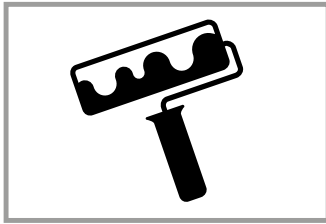

CASETA DE GAROFALO

Esta bodega no requiere mantenimiento, está hecha de un compuesto único que permite pintar las paredes.

La bodega se puede utilizar con su color original o se pueden pintar las paredes para que combinen con el entorno, el patio o los alrededores.

Antes de pintarla, consulte las instrucciones detalladas de cuidado y mantenimiento:

- Tipo de pintura: Las paredes de la bodega se pueden pintar con una pintura acrílica de base acuosa para uso en exteriores. Se recomienda: sólida, sombras ligeras, satinada o con un acabado de semibrillo. Consulte con su profesional de pinturas cuando vaya a elegir una pintura.
- Aplicación: Utilice un rodillo para aplicar la pintura sobre la superficie seca de la pared. No pinte las hendiduras similares a vigas de las paredes.
- No pinte ventanas, puertas o vigas de la puerta, el suelo o cualquier otra parte del cobertizo. Tenga en cuenta: pintar requiere mantenimiento. Después de algún tiempo podría necesitar otra mano de pintura.

* Para su seguridad, asegúrese de que sigue la guía de cuidado y seguridad de la pintura antes de su aplicación.



ADVERTENCIA SOBRE EL CUIDADO Y LA SEGURIDAD

- La Bodega está diseñada solo para el almacenamiento de productos. No está diseñada para habitar en ella.
- **Se recomienda encarecidamente fijar la bodega a un objeto inamovible o anclarla al suelo taladrando agujeros en el suelo de la cobertizo (en los lugares premarcadas para ello), e insertando tornillos adecuados en el suelo (los tornillos no están incluidos).**
- No intente montarlo en días de viento o cuando haga frío.
- Compruebe la bodega periódicamente para asegurarse de que es estable y de que el lugar es uniforme.
- Tenga cuidado al manejar las partes con bordes de acero.
- Al montar o manipular la bodega, use solamente las herramientas enumeradas en el manual del usuario.
- Use siempre guantes de trabajo, anteojos protectores y mangas largas para armar la bodega o realizar cualquier tarea de mantenimiento en el mismo.
- Evite usar un cortacésped cerca de la bodega.
- Lleve gafas de seguridad y siga siempre las instrucciones del fabricante al utilizar herramientas eléctricas.
- Lave la bodega con una manguera de jardín y con un detergente suave. No utilice un cepillo rígido ni limpiadores abrasivos, incluyendo desengrasantes y materiales de limpieza basados en petróleo o acetona, ya que todos ellos pueden manchar o dañar la bodega.
- No guarde objetos calientes, como sopletes usados recientemente, ni elementos químicos volátiles.
- Evite situar objetos pesados contra las paredes, ya que esto puede causar deformación.
- Mantenga el techo limpio de nieve y hojas acumuladas. Una gran cantidad de nieve en el tejado puede dañar la bodega, haciendo que sea inseguro entrar.
- La dirección de viento es un factor importante a tener en cuenta al determinar la ubicación de la bodega. Reduzca la exposición al viento en general y al lateral de la puerta en particular. Mantenga las puertas cerradas y bloqueadas cuando no utilice la bodega para evitar daños del viento.

 **Grupo** **MALETEK**

garofalo 
SEMPLICI IDEE D'ARREDO

MADE IN ITALY

www.malettek.cl
www.lockerplus.cl
www.kantenahchile.cl